

Badrum Tillbehör

Svängbar utloppspip 300 mm

Artikelnummer: 480890000
Ytbehandling: Krom
Serie: Badrum Tillbehör

RSK nummer: 8141046
EAN nummer: 5708516337171

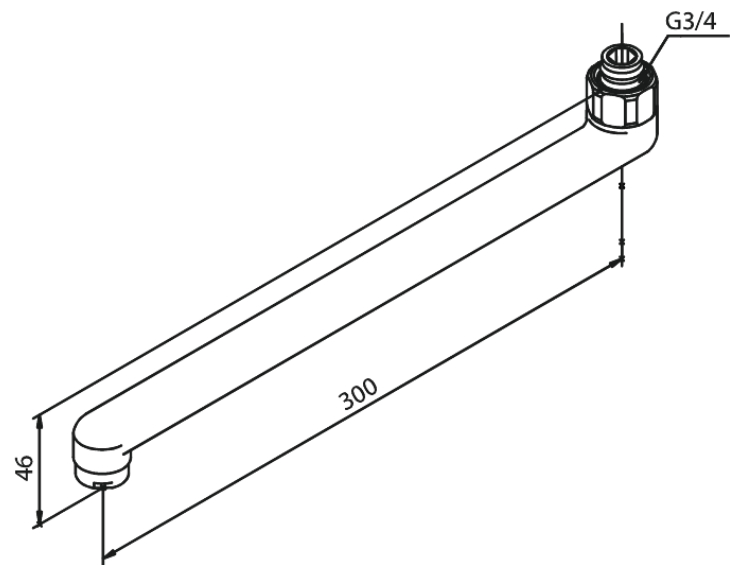

FM Mattsson AB
Box 480, SE-792 27 Mora

Tel.: 0250-59 64 50 kundservice@fmmattssongroup.com

För mer information besök <https://damixa.se>

damixa